



ARBOVIT UND CONCRET
BAUMSCHUTZSYSTEME

LITHON

ARBOVIT & CONCRET

Das wurzelfreundliche Baumquartier Arbovit in Kombination mit der Concret Baumscheibe ist eine optimale Lösung für Baumstandorte im innerörtlichen Bereich.

Arbovit ist ein nach unten offenes Baumquartier aus Stahlbeton, das Bäumen einen schützenden und verdichtungsfreien Wurzelraum bietet. Es dient als Fundament für die Baumscheibe.

Ein einbetonierter, verzinkter Stahlrahmen fixiert die Baumscheibe und erleichtert das Anpflastern.

Concret Baumschutzscheiben sind der obere, sichtbare Abschluss des Baumquartiers. Sie sichern das Pflanzsubstrat vor einer Nachverdichtung und können ggf. mit Belüftungs- und Entwässerungseinrichtungen kombiniert werden. Sie sind ebenfalls aus Stahlbeton gefertigt. Reduziererringe ermöglichen eine Anpassung der Öffnung an die Größe des Baumstammdurchmessers.

Die Baumentwicklung erfordert einen ausreichend großen Raum. Eine ideale Wurzeltiefe liegt nach FLL-Richtlinie bei mindestens 1,5 m. Diese

Anforderung wird mit Arbovit und einer Vegetationstragschicht, in die sich die Wurzeln ausbreiten können, sicher erreicht.

Arbovit bietet Schutz vor Durchwurzungen. Beschädigungen von Leitungstrassen, angrenzenden Bauwerken und Belagshebungen werden vermieden. Über verrottbare Aussparungen erreichen die Wurzeln Räume unterhalb der kritischen Leitungs- und Tragschichtebene. An Arbovit angrenzende Tragschichten können problemlos verdichtet werden.



CONCRET BAUMSCHEIBE

PASAND (KUGELGESTRAHLT)



basaltanthrazit



granitgrau



rubinrot



quarzgrau

Weitere Farben auf Anfrage.

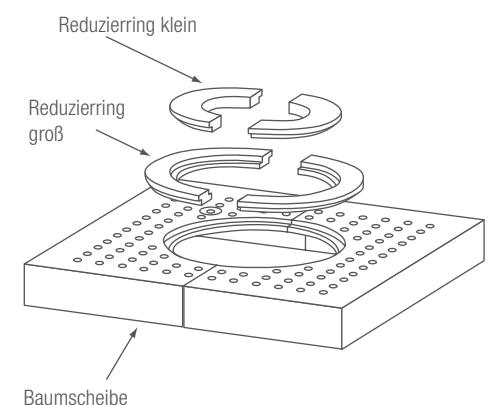

QUERSCHNITTE

mit Aufkantung

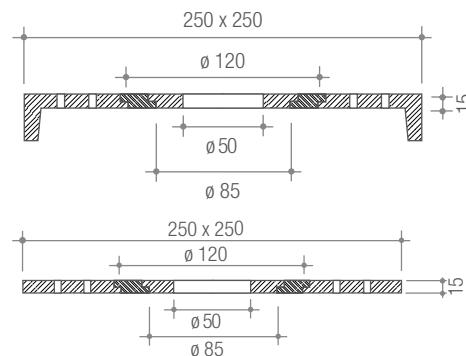
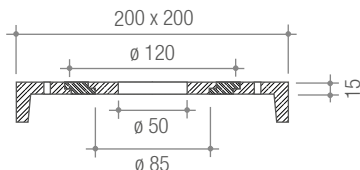
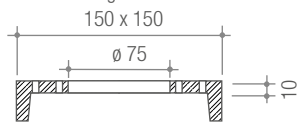

ohne Aufkantung

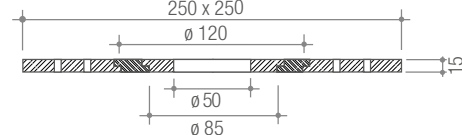
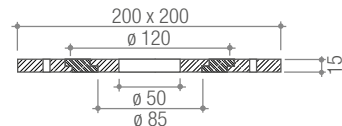
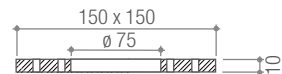

DRAUFSICHTEN

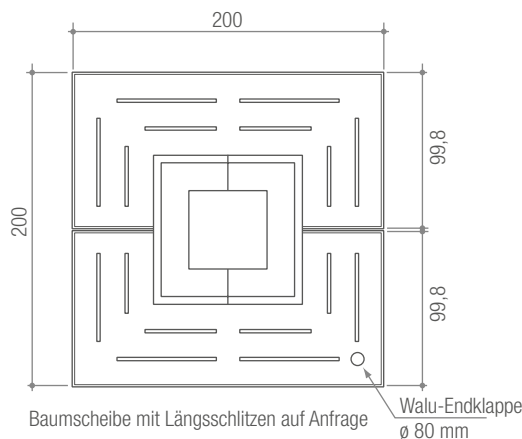
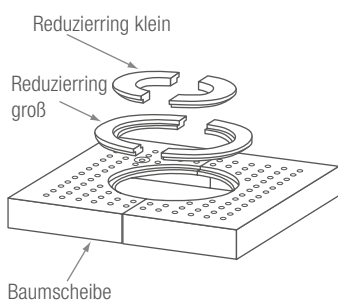
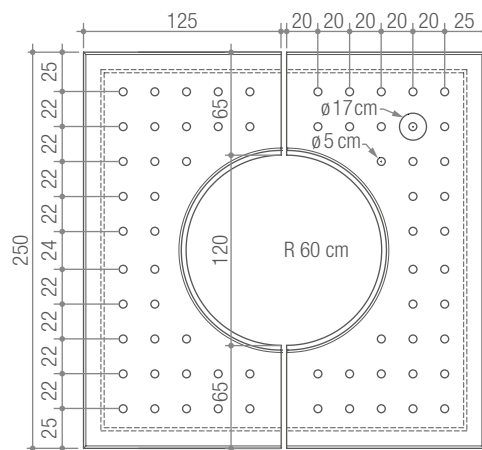
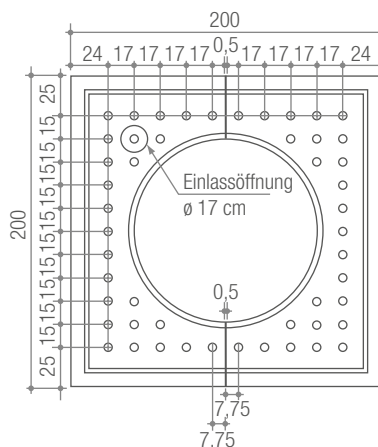
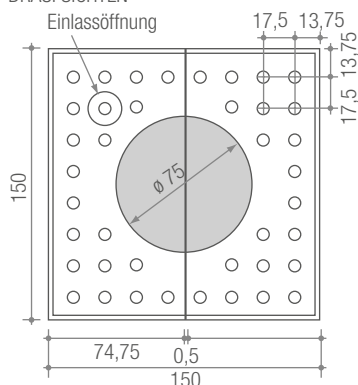

Sondermaße und Lochanzahl auf Anfrage.

CONCRET

- Umlaufende Aufstellung erzeugt einen Hohlraum, der eine Bodenpressung im Wurzelbereich der Bäume verhindert
- Ungehinderter Zufluss von Regenwasser und Luft
- Durch Füllung des Hohlraums mit Rundkies, gebrochenem Gesteinsmaterial (Körnung 5/8) oder Leichtzuschlägen aus geblähtem Ton und Schiefer (Körnung 8/16) entsteht ein Luft- und Wasserspeicher
- Einlassöffnung für die Zufuhr von Wasser und Nährstoffen
- Anpassung an Baumstamm-Durchmesser über Reduzierringe

CONCRET

Maße Länge x Breite x Höhe [cm]	Gewicht [kg/St.]	Ausführung	Belastungsart	Lichte Öffnung ø [cm]
mit Aufkantung				
150 x 150 x 30	700	2-teilig	Pkw	75
200 x 200 x 30	1.245	2-teilig	SLW 30	120
250 x 250 x 30	2.090	2-teilig	SLW 30	120
von 120 auf 85	176	Reduzierring groß*	nicht befahrbar	-
von 85 auf 50	122	Reduzierring klein*	nicht befahrbar	-
ohne Aufkantung				
150 x 150 x 10	415	2-teilig	Pkw	75
200 x 200 x 15	700	2-teilig	SLW 30	120
250 x 250 x 15	1.500	2-teilig	SLW 30	120

Herstellerangaben nach DIN EN siehe Produktdatenblätter. Weitere Baumroste aus Guss oder Beton auf Anfrage.

BAUMSCHUTZSYSTEME ARBOVIT UND CONCRET

Arbovit ist ein **vorgefertigter Pflanzkorb**, der Bäumen in befestigten Flächen Raum für Entwicklung und Wachstum schafft.

KOMBINATION VON ARBOVIT BAUMQUARTIER MIT CONCRET BAUMSCHEIBE

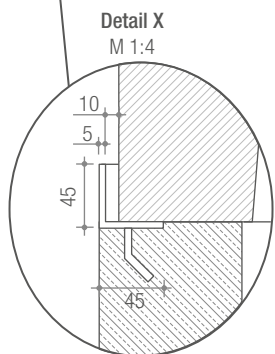
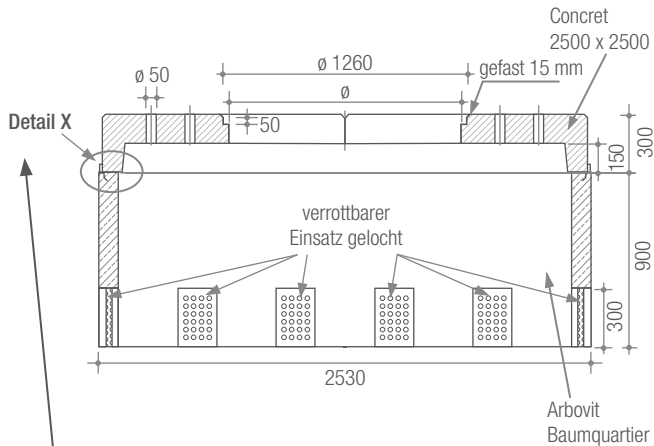

Anschlussstelle Arbovit / Concret

ARBOVIT

- Einteiliges, frostbeständiges Betonfertigteile (C30/37)
- Schutz des Wurzelbereichs vor Druckbelastung und Bodenverdichtung
- Verrottbare Einsätze gewährleisten eine gezielte Wurzel ausbreitung im Baumwachstum
- Oben angeordneter Rahmen zur Aufnahme eines Rostes aus Beton oder Guss
- Anschluss eines Systems zur direkten Wurzelbewässerung möglich
- Füllsubstrate sorgen für gute Durchlüftung und Nährstoffversorgung
- Optimal einsetzbar bei Fußgängerzonen, Parkplätzen, Fahrbahnrandstreifen, Tankstellen, Eingangsbereichen und Marktplätzen
- Anpassung auf Spezialroste auf Anfrage

ARBOVIT BAUMQUARTIERE FÜR CONCRET BAUMSCHEIBE

Maße Länge x Breite x Höhe [cm]	Gewicht [kg/St.]
153 x 153 x 90	1300
203 x 203 x 90	1800
253 x 253 x 90	2200

Radlasten maximal 15 kN. Radlasten maximal 50 kN auf Anfrage. Weitere Arbovit-Abmessungen für andere Baumscheiben (z. B. runde Ausführung) auf Anfrage.

Die zu erwartende Belastung der Concret Baumscheibe ist auf den Arbovit Pflanzkorb abzustimmen.

LITHON

ZENTRALE

Lithonplus GmbH & Co. KG
 Zentrale Lingenfeld
 Karl-Lösch-Straße 3
 67360 Lingenfeld
 tel: 0 63 44 ■ 9 49-0
 fax: 0 63 44 ■ 9 49-125

info@lithonplus.de
 www.lithon.de